

Användarhandbok

Slagdörröppnare

ASSA ABLOY SW200

ASSA ABLOY
Entrance Systems

Experience a safer
and more open world

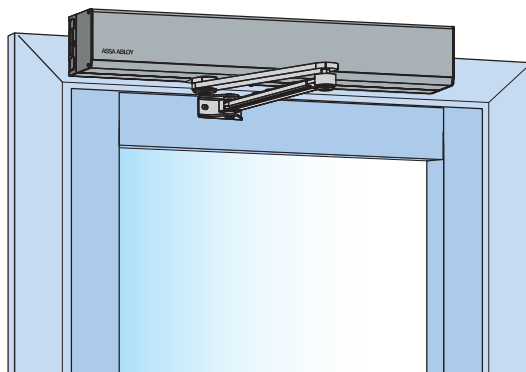

INNEHÅLLSFÖRTECKNING

Anvisningar för säker drift	3
Gratulerar till din nya automatiska dörr!	4
Störning av mottagningen för viss elektronikutrustning	4
Miljökrav	4
Produktansvar	4
Garanti	5
Service	5
Avsedd användning	6
Tekniska data	6
Hur ASSA ABLOY SW200 fungerar	7
ASSA ABLOY SW200 Variationer	7
Regelbundna säkerhetskontroller	8
Allmänna tillbehör	11
Säkerhetstillbehör	11
Felsökning	11
Service/Underhåll	12
Övriga produkter från ASSA ABLOY Entrance Systems	12
Försäkran om överensstämmelse	13

ASSA ABLOY både som ord och logotyp är varumärken som tillhör ASSA ABLOY-koncernen.

© ASSA ABLOY Entrance Systems, 2021

Tekniska data kan ändras utan föregående meddelande.

Backtrack information: folder:Workspace Main, version:a656, Date:2021-04-16 time:09:53:06, state:Frozen

Anvisningar för säker drift



- Underlåtenhet att följa instruktionerna i denna manual kan leda till person- eller utrustningsskada.
- För att minska risken för personskador får dörröppnaren endast användas med slag- eller vikedörrar med ett eller två dörrblad.
- Använd inte utrustningen om den behöver repareras eller justeras.
- Koppla från strömmen i samband med rengörings- och underhållsarbete.
- Dörröppnaren kan användas av barn som är äldre än 8 år om barnet fått instruktioner av en person som ansvarar för deras säkerhet.
- Dörröppnaren kan användas av barn som är 8 år eller yngre om barnet fått instruktioner av en person som ansvarar för deras säkerhet.
- Dörröppnaren kan användas av personer med nedsatt fysisk, motorisk eller mental förmåga om man fått instruktioner av en person som ansvarar för deras säkerhet.
- Rengöring och underhåll får inte utföras av barn.
- Låt inte någon klättra upp på eller leka med dörren eller de fasta reglagen/fjärrstyrning.
- Dörrarna kan manövreras automatiskt via sensorer eller manuellt via impulsgivare. Kan även användas manuellt som dörrstängare.

Gratulerar till din nya automatiska dörr!

ASSA ABLOY Entrance Systems AB har utvecklat automatiska dörrar i över 50 år. Den senaste tekniken i kombination med noggrant utprovade material och komponenter ger dig en överlägsen produkt. Liksom all annan teknisk utrustning behöver din automatiska dörr regelbundet underhåll och regelbunden service. Det är viktigt att du känner till din automatiska dörr/ditt automatiska dörrsystem och att du förstår hur viktigt det är att underhålla den/det i enlighet med gällande säkerhetsstandarder. Din lokala auktoriserade ASSA ABLOY Entrance Systems-representant känner till dessa standarder, såväl som alla gällande lokala koder och ASSA ABLOY Entrance Systems rekommendationer för el-drivna dörrar för fotgångare. Service och justeringar som utförs av denna auktoriserade ASSA ABLOY Entrance Systems-representant ser till att din automatiska dörr fungerar på ett säkert och korrekt sätt.

Störning av mottagningen för viss elektronikutrustning

Utrustningen kan alstra samt använda radiovågor och vid bristfälligt installation kan utrustningen orsaka störningar på radio-/tv-mottagning eller störningar för annan utrustning som använder radiovågor.

Om annan utrustning inte till fullo uppfyller skyddskraven kan störningar inträffa.

Det finns ingen garanti för att störningar inte kan uppkomma vid en enskild installation. Om denna utrustning orsakar störningar på radio- och TV-mottagningen, vilket kan avgöras genom att sätta på och stänga av utrustningen, uppmanas användaren att försöka eliminera störningen genom en eller flera av följande åtgärder:

- Rikta om mottagarantennen.
- Flytta mottagaren i förhållande till utrustningen.
- Flytta bort mottagaren från utrustningen.
- Anslut mottagaren till ett annat uttag så att utrustningen och mottagaren är på olika strömför-greningar.
- Kontrollera att skyddsjorden är ansluten.

Vid behov bör användaren rådfråga återförsäljaren eller en erfaren elektroniktekniker för andra lösningar.

Miljökrav

ASSA ABLOY Entrance Systemsprodukter är försedda med elektronik och eventuellt också med batterier som innehåller material som kan vara farliga för miljön. Koppla bort spänningen innan elektronik och batteri tas bort och se till att dessa hanteras i enlighet med lokala bestämmelser (hur och var), samma sak gäller för förpackningar.

Produktansvar

Enligt gällande direktiv har ägaren eller förvaltaren följande ansvar för utrustningen:

- Att utrustningen fungerar korrekt, så att den ger ett fullgott skydd vad beträffar säkerhet och hälsa
- Att utrustningen hanteras samt underhålls, inspekteras och servas regelbundet av någon med dokumenterad erfarenhet av utrustningen och gällande regler
- Dokumenten "Servicelögnbok" och "Test för platsgodkännande och riskbedömning" (PRA-0007) ska finnas tillgängliga för registrering av underhåll och service.
- Att inspektionen innefattar nödöppningsfunktionen (när sådan finns)
- att stängningskraften är anpassad dörrstorleken på brandsäkra dörrsystem (i förekommande fall).

Garanti

ASSA ABLOY Entrance Systems garanterar att produkterna är fria från defekter i material och arbete under avsett användande och avsedd drift under en 12 månaders garantiperiod, som börjar gälla vid leverans. Garantin omfattar endast ursprungsköparen av utrustningen.

ASSA ABLOY Entrance Systems garanterar att programvaran fungerar i allt väsentligt i enlighet med dess funktionsbeskrivningar och att den har spelats in på felfri media.

ASSA ABLOY Entrance Systems garanti täcker inte

- Att programvara är felfri eller fungerar utan avbrott
- Allmänt slitage av systemet
- Säkring, engångsbatterier och glasskada
- Systemavvikelse orsakade av annan installatör än ASSA ABLOY Entrance Systems
- System som har ändrats eller skadats genom vandalism eller annat missbruk
- System som har utrustats med tillbehör som inte är ASSA ABLOY Entrance Systems originaldelar och/eller reservdelar
- Ej erforderliga besök p.g.a. dålig kundkommunikation (dörren fungerar när vår tekniker är på plats, återställning, strömavbrott)
- Justering (stängnings- och öppningshastighet samt radar för detekteringsområdet) efter kundens begäran (exklusive driftinställningar som kan anses orsaka fara)
- Vattenskada
- Ogymsamma väderförhållanden
- All skada orsakad, direkt eller indirekt, av orsaker utom kontroll för gällande företag inom, som t.ex. industriell ASSA ABLOY Entrance Systems tvist, brand, naturkatastrofer, krig, omfattande militär upprustning, revolt, fordring, utmätning, embargo, begränsningar i användande av ström och defekter eller förseningar i leveranser från underleverantörer orsakade av dessa orsaker

Observera:

- Underlåtenhet att uppfylla tillverkarens rekommendationer gällande vård och underhåll kan upphäva garantin.
- ASSA ABLOY Entrance Systems-auktoriserade återförsäljare ska endast utöka denna garanti till slutanvändare, men har inte behörighet att lämna utökad, större eller annan garanti å ASSA ABLOY Entrance Systems vägnar.
- Ett serviceavtal med ASSA ABLOY Entrance Systems säkrar tillgängligheten till ett felfritt system och ger prioritet vid utryckning, vilket minimerar tiden som systemet inte kan användas.

Service

Regelbundna inspektioner utförs av utbildad och behörig servicetekniker. Inspektionerna ska utföras med den intervall som anges i nationella bestämmelser (eller enligt branschstandard om det inte finns nationella bestämmelser). Detta är särskilt viktigt när installationen handlar om brandklassad dörr eller dörr med hödutgångsfunktion. För att öka livslängden på din investering och säkerställa en säker och pålitlig drift av dörren rekommenderar vi att det utförs två besök per år, eller mer, beroende på användning och driftförhållande. Även miljöaspekter ska beaktas.

Eftersom era entrédörrar är en del av kundflödet finns all anledning att se till att dörrarna fungerar som de ska. ASSA ABLOY Entrance Systems erbjuder säkert underhåll och kunskap om uppdateringar. Våra underhållsprogram och uppdateringstjänster inom dörrautomatik backas upp av omfattande kunskap om alla typer av gång- och industridörrar, samt dockningssystem, helt oberoende av märke. Ni får tillgång till ett team bestående av hängivna tekniker med mångårig erfarenhet inom underhåll, service och nöjda kunder.

Avsedd användning

ASSA ABLOY SW200 är en automatisk slagdörröppnare utvecklad för att göra livet enklare för alla som har nytta av automatiska dörrar. ASSA ABLOY SW200 är en lågenergiöppnare som använder en likströmsmotor med reduktionsväxel för att driva ett armsystem som öppnar dörren. Öppnaren ska monteras inomhus vilket gör att den passar praktiskt taget alla typer av yttre och inre slagdörrar. Denna brett använda dörröppnare återfinns inom sjukvårds-, bostads- kontors- och offentliga byggnader

Dörren är konstruerad för kontinuerligt bruk, hög säkerhet och maximal livslängd. Systemet är självjusterande, dvs. det anpassar sig i förhållande till påverkan från normala väderväxlingar och mindre friktionsförändringar orsakade av t.ex. damm och smuts.

För utrymning i nödsituationer öppnas dörrarna manuellt.

För installation och underhåll hänvisas till Installations- och servicehandboken 1009728 rörande utanpåliggande montering och 1009936 för dold, överliggande installation.

Spara dessa instruktioner för framtida bruk.

Tekniska data

Tillverkare:	ASSA ABLOY Entrance Systems AB
Adress:	Lodjursgatan 10, SE-261 44 Landskrona, Sweden
Typ:	ASSA ABLOY SW200
Nätspänning:	100-240 V AC +10/-15%, 50/60 Hz
Effektförbrukning:	Max 300 W
Skyddsklass:	IP20
Ljudnivå:	$L_{pa} \leq 70 \text{ dB}(A)$
Godkännanden:	Tredje part-godkännanden från etablerade certifieringsorganisationer som gäller för säkerhet vid användning, se Försäkran om överensstämmelse.

Hur ASSA ABLOY SW200 fungerar

Slagdörröppnaren ASSA ABLOY SW200 har en likströmsmotor som är ansluten till utgångsaxeln genom en kombination av vinkeldrev och cylindriska kugghjul. Armsystemet som är kopplat till utgångsaxeln öppnar dörren vid väggmonterad installation.





Det finns även en justerbar fjädermekanism ansluten till utgångsaxeln. När dörren öppnas spänns fjädern genom utgångsaxelns rotation. Vid stängning inverkar fjäderns ackumulerade kraft i stängningsriktningen. Fjäderkraften kan anpassas så den ger tillräcklig kraft för att stänga dörren under manuellt läge eller vid strömavbrott.

För att aktivera öppnaren använder man en manuell impulsgivare (armbågskontakt) eller en automatisk impulsgivare (radarenhet). Om lokala bestämmelser medger kan öppnaren också aktiveras genom att bara skjuta dörren - om man väljer Push&Go-läget.

Efter att dörren har aktiverats öppnas den och står öppen i en specificerad öppethållandetid (Hold Open Time - HOT). När öppethållandetiden är slut stängs dörren.

ASSA ABLOY SW200 kan ställas in i tre eller fyra olika driftlägen beroende på vald typ av programväljare, se nedanstående tabell.

Vid helt manuell användning (eller i händelse av strömavbrott) fungerar ASSA ABLOY SW200 som en normal dörrstängare.

Befattning	Funktion
 FRÅN	Dörren är stängd. Dörren kan inte öppnas med inre och yttre impulsgivare. Dörren är spärrad om en elektromekanisk låsspärr har monterats. Dörren kan öppnas med nyckelkontakt (om sådan finns).
 UTGÅNG	Passage endast från insidan. Dörren är normalt spärrad om en elektromekanisk låsspärr har monterats. Dörren kan endast öppnas med inre impulsgivare och med nyckelkontakt (om sådan finns).
 AUTO Normalt läge	Dörren kan öppnas med de inre och yttre manuella och/eller automatiska impulsgivarna. Det elektriska låsblecket (om sådant monterats) är öppet.
 ÖPPEN	Dörren hålls hela tiden öppen av motorn.

ASSA ABLOY SW200 Variationer

ASSA ABLOY SW200 -SA-152X152:	Endast USA
ASSA ABLOY SW200 -OHC:	Endast USA











Regelbundna säkerhetskontroller

För att hjälpa dig uppfylla nationella/internationella krav och för att undvika tekniska fel och risk för skador har vi gjort följande checklista:





Använd inte dörröppnaren om den behöver repareras eller justeras.

Koppla från strömmen ¹⁴ i samband med rengörings- och underhållsarbete.

Dagligen		Om problem uppstår
Aktivera dörröppnaren och <i>kontrollera</i> att följande är oskadat och sitter fast ordentligt <ul style="list-style-type: none"> • öppnare ¹ • armsystem ² • kablar ³ • Omkopplare ⁴ • gångjärn ⁵ • dörr och glas ⁶ 		
Inspektera även impulsgivaren och kontrollera följande <i>visuellt</i> : <ul style="list-style-type: none"> • skarpa kanter på dörrblad och dörrkarm (om det finns) ⁷ • skicket på dörrtätningar ⁸ • fingerskydd ⁹ • och slutligen att dörren fungerar korrekt och stängs långsamt och smidigt 		 
Ställ programväljaren i FRÅN och kontrollera att dörröppnare och elektromekanisk låsspärr (i förekommande fall) arbetar tillsammans. Kontrollera också att låset ¹⁰ verkligen säkrar dörren.		
Aktivera manuella impulsgivare ¹¹ om sådana finns installerade och gå mot dörren. Kontrollera att dörren har öppnats tillräckligt när du passerar entrén/utgången. Fortsätt sedan på samma sätt med de automatiska ¹² impulsgivarenheterna.		
Kontrollera säkerhetssensorerna ¹³ (i förekommande fall) genom att stå framför/bakom dörrarna och aktivera impulsgivaren. Dörren får inte träffa dig vare sig vid öppning eller stängning. Om du är osäker på vilken typ av sensor du har så kontakta din ASSA ABLOY Entrance Systems-representant.		
Utrymningsdörrar	Ställ in programväljaren på AUTO-läge. Tryck dörren manuellt i utrymningsriktningen och säkerställ att inget föremål eller någon funktion hindrar dörren från att öppnas. Säkerställ också att utrymningsvägen inte är blockerad.	 
Branddörrar	Låt dörren stänga efter en impuls för att se etill att ingenting hindrar dörren från att stängas och låsas (om bestämmelserna så kräver).	 

Enligt lag måste dessa tester utföras regelbundet av utbildad personal.

 = Vidta lämpliga åtgärder.

 = Kontakta din ASSA ABLOY Entrance Systems-representant. För kontaktinformation, se sista sidan.

FUNKTION OCH VISUELL INSPEKTION

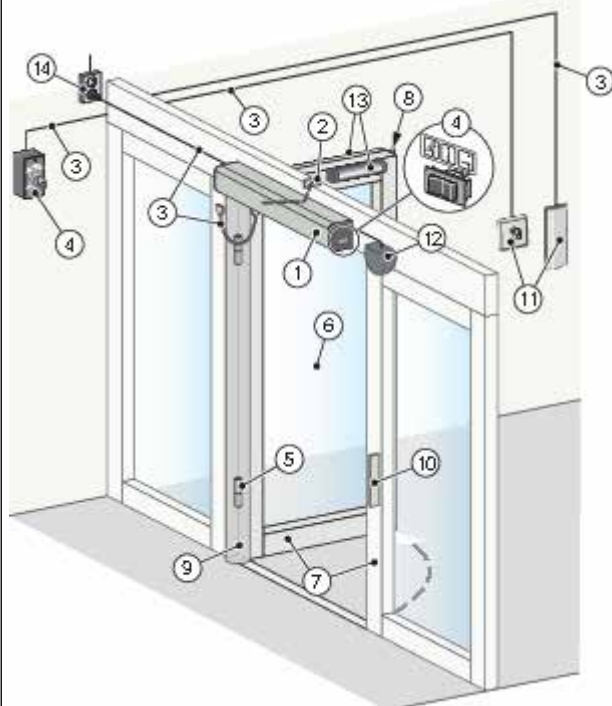

Här visas utanpåliggande montering

RENGÖRING

Damm och smuts avlägsnas enklast från ASSA ABLOY SW200 med vanligt vatten och en mjuk trasa eller en svamp. Ett mildt rengöringsmedel kan användas. För att bibehålla ytbehandlings kvaliteten skall ytorna rengöras en gång var fjärde månad. Rengöringen måste dokumenteras. För att undvika skador på profilerna måste borstarna/listerna dammsugas varje vecka.

- Använd inte alkalisk lösning på fönster, dörrar eller profiler. Både aluminium och glas är känsligt för alkaliska lösningsmedel.
- Rengör inte med högtrycksspruta. Öppnare, programväljare och sensorer kan skadas och vatten kan tränga in i profilerna.
- Använd inte rengöringsmedel.
- Skrubba inte med material som t.ex. svinto, eftersom detta ger upphov till mekanisk skada.

SKYLTNING



Här visas utanpåliggande montering

Åtgärd		Om problem uppstår
Kontrollera att samtliga erfordrade skyltar sitter och är intakta. Skyltar är obligatorisk enligt europeiska förordningar och motsvarande nationell lagstiftning utanför Europeiska unionen.		
(A)	Produktetikett: Obligatorisk	
(B)	Panikbrytbeslag: Obligatorisk om enheten är godkänd som utrymningsväg.	
(C)	ASSA ABLOY Entrance Systemsdörrdekal: Obligatorisk, om tillämpligt, för att markera förekomsten av glas (appliceras på alla rörliga glaspartier).	
(D)	Uppsikt över barn (applicerad på båda sidor av dörren): Obligatorisk enligt gällande bestämmelser. Rekommenderas om riskanalysen visar användning av barn.	
(E)	Impulsgivare utformad för rörelsehindrade: Rekommenderas, om tillämpligt (applicerad på båda sidor av dörren).	
(F)	Aktiveringsenhet för rörelsehindrade: Rekommenderat, om tillämpligt.	
(G)	Förbjuden ingång, anger enkelriktad trafik: I förekommande fall obligatorisk i Storbritannien och USA, ingår inte i produkten.	
(H)	Automatic door	
(J)	Se upp	
(K)	SITAC-etikett: Obligatorisk i SE	

= Kontakta din ASSA ABLOY Entrance Systems-servicerepresentant. För kontaktinformation, se sista sidan.

Allmänna tillbehör

- Omkopplare (4), se sida 9
- Elektriskt lås (10), se sida 9
- Nyckelkontakt (11), se sida 9
- Armbågskontakt (11), se sida 9
- Radar (12), se sida 9
- Trådlösa sändare (inte illustrerade)
- Passagekontroll (inte illustrerad)
- Dörrstopp (inte illustrerad)

Säkerhetstillbehör

- Säkerhetssensorer (13), se sida 9.
- Fingerskydd (9), se sida 9.

Felsökning

Vad är fel?	Åtgärder
Dörren öppnar inte.	
Motorn startar inte	Ändra inställningen för programläge. (Se sida 7).
	Kontrollera att det inte finns några föremål i detekteringszonen om en sensor monterats.
	Kontrollera huvudströmbrytare och säkring i byggnaden.
Motorn startar men dörren/dörrarna öppnas inte	Öppna de mekaniska låsspärrarna.
	Kontrollera att ingenting klämts fast under dörren.
Dörren stänger inte.	Ändra inställningen för programläge. (Se sida 7).
	Kontrollera att det inte finns några föremål i detekteringszonen om en sensor monterats.
	Kontrollera att ingenting klämts fast under dörren.
Dörren öppnas och stängs kontinuerligt.	Kontrollera att det inte finns några rörliga föremål inom 1-1,5 m (39"-59") från dörren om en automatisk impulsgivarenhet är monterad.
Om problemet kvarstår, vänligen kontakta din ASSA ABLOY Entrance Systems-representant.	

Service/Underhåll

Service och justeringar som utförs av ASSA ABLOY Entrance Systems-representant som ser till att din automatiska dörr fungerar på ett säkert och korrekt sätt.

Tänk på att dokumenten "Serviceloggbook" och "Test för platsgodkännande och riskbedömning" (PRA-0007) alltid ska finnas tillgängliga. Dessa används tillsammans.

Nedanstående tabell visar rekommenderade tidsintervaller i månader när reservdelar behöver bytas vid förebyggande underhåll. Kontakta din ASSA ABLOY Entrance Systems-representant för att få mer information om våra serviceerbjudanden (Besam Pro-Actice Care).

Reservdel	Reservdelsnummer	Driftsekvenser/timme			Besvärlig Miljö
		<10	<100	>100	
		Låg- trafikerad	Mellan- trafikerad	Hög- trafikerad	
PUSH-arm service kit	330000271 SI/BK	24	12	6	6
PULL-arm servicesats	330000272 SI/BK	24	12	6	6
Stopparmsats	330000276	24	12	6	6
Mikrobrytarsats	330000275	24	12	6	6
Adaptersats	330000270 SI/BK	24	12	6	6
Transmissionsenhet	331007291	60	60	60	60
Styrenhet CU-200 med EXU-kort	331008346	60	60	60	60
Batteri	33738753	24	24	24	24

Övriga produkter från ASSA ABLOY Entrance Systems

- Dörrsystem
- Balansdörrar
- Luftridåer
- Karuselldörrar
- Skjuddörrar
- Automatiska och manuella impulsgivare
- Karm- och dörrbladsmonterade sektiondörrar
- Service såsom förebyggande underhåll och uppgraderingsprogram, akutreparationer, serviceråd och dörrhantering
- Vertikala duklyftportar
- Dockningsnivågivare
- Vädertätningar
- Vikdörrar
- Snabbullportar
- Lasthus

Vi **ASSA ABLOY Entrance Systems AB**
Lodjursgatan 10
SE-261 44 Landskrona
Sweden

förklarar under vårt ansvar att följande utrustning:
SW200

överensstämmer med följande direktiv:

Direktiv för elektromagnetisk kompatibilitet 2014/30/EC (EMCD)

Maskindirektiv 2006/42/EC (MD)

2011/65/EU rörande reducering av vissa farliga ämnen i elektrisk och elektronisk utrustning med förekommande ändringar (RoHS)

Harmoniserade europeiska standarder som har tillämpats:

EN ISO 13849-1:2015

EN 60335-1:2012+A11:2014

EN 60335-2-103:2015

EN 61000-6-2:2005

EN 61000-6-3:2007+A1:2011

EN 16005:2012/AC:2015

Andra standarder eller tekniska specifikationer som har tillämpats:

FCC 47 CFR Part 15 B

UL 325

IEC 60335-1 ed 5:2010

IEC 60335-2-103: ed. 2.1:2011

EN 1634-1:2008

Certifikat utfärdat av ett anmält eller behörigt organ (för hela adressen, vänligen kontakta
ASSA ABLOY Entrance Systems AB) beträffande utrustningen:

SC0072-14

UL File E47833

UL File R9469

Tillverkningsprocessen säkerställer att utrustningen är i enlighet med den tekniska filen. Tillverkningsprocessen kontrolleras regelbundet av tredje part.

CE-märkningen började tillämpas 2013-11-04.

Sammanställande av teknisk fil:

Anders Forslind

ASSA ABLOY Entrance Systems AB

Lodjursgatan 10

SE-261 44 Landskrona

Sweden

Ort
Landskrona

Datum
2021-04-16

Namnteckning
Klas Hagelin

Befattning
Global Quality Manager



ASSA ABLOY Entrance Systems är en ledande leverantör av entrélösningar för effektiva flöden av varor och människor. Varumärkena Besam, Crawford, Albany och Megadoor ingår i sortimentet och marknadsförs under varumärket ASSAABLOY. Våra produkter och tjänster uppfyller slutanvändarens behov av en säker, praktisk och hållbar drift. ASSA ABLOY Entrance Systems är en avdelning inom ASSA ABLOY.

assaabloyentrance.se



ASSA ABLOY Entrance Systems

Tel: 010 - 47 47 000
info.se@assaabloy.com
assaabloyentrance.se